

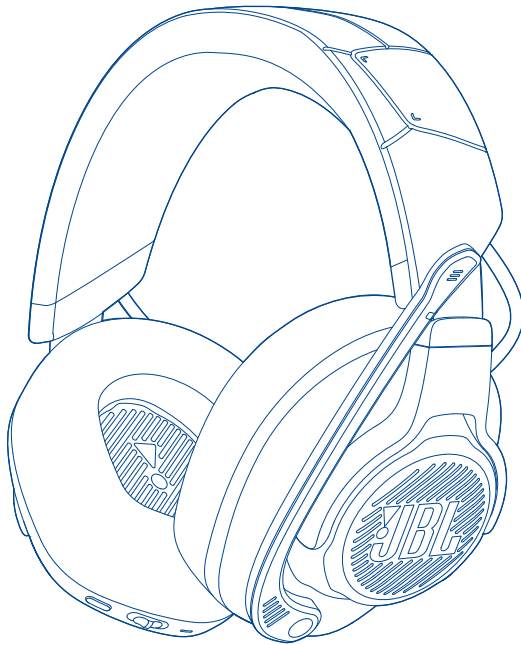

# JBL QUANTUM 910P CONSOLE WIRELESS



KÄYTTÖOPAS

# SISÄLLYSLUETTELO

<b>JOHDANTO</b> .....	<b>1</b>
<b>MITÄ PAKKAUS SISÄLTÄÄ</b> .....	<b>2</b>
<b>TUOTEKUVAUS</b> .....	<b>3</b>
Kuulokeohjaimet .....	3
Langattoman 2,4 GHz:n USB-donglen ohjaimet.....	5
Ohjaimet 3,5 mm audiokaapelissa .....	5
<b>ALOITUS</b> .....	<b>6</b>
Kuulokkeiden lataaminen .....	6
Kuulokkeiden käyttöönotto.....	7
Kytke virta päälle.....	8
Ensimmäisen käyttöönottokerran asetukset (vain tietokonetta varten).....	8
<b>NÄIN KÄYTÄT KUULOKKEITA</b> .....	<b>10</b>
3,5 mm audioliitäntä .....	10
2,4 GHz langattomalla yhteydellä .....	11
Bluetoothin avulla (toissijainen yhteys).....	13
<b>TUOTTEEN TEKNISET TIEDOT</b> .....	<b>15</b>
<b>VIANMÄÄRITYS</b> .....	<b>17</b>
<b>LISENSSI</b> .....	<b>19</b>

# JOHDANTO

Onnittelut hankinnastasi! Tämä käyttöopas sisältää tietoja JBL QUANTUM910P CONSOLE WIRELESS -pelikuulokkeista. Suosittelemme käyttämään muutaman minuutin tämän käyttöohjeen lukemiseen. Se kuvaa tuotteen ja sisältää vaiheittaiset ohjeet tuotteen asentamiseen ja käytön aloittamiseen. Varmista, että olet lukenut ja ymmärtänyt kaikki turvallisuusohjeet ennen kuin käytät tuotetta.

Jossinulla on kysyttävää tästä tuotteesta tai sen toiminnasta, otayhteyttä jälleenmyyjäsi tai asiakaspalveluun, tai käy internet-osoitteessa [www.JBLQuantum.com](http://www.JBLQuantum.com)

# MITÄ PAKKAUS SISÄLTÄÄ

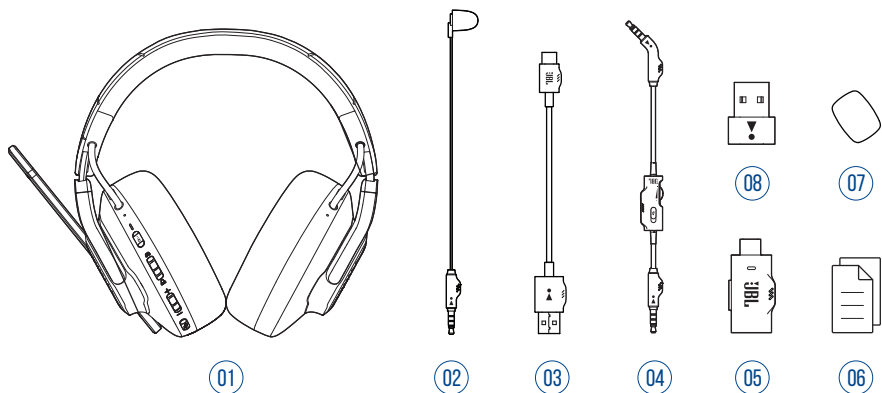

- 01 JBL QUANTUM910P CONSOLE WIRELESS -kuulokkeet
- 02 Kalibroitimikrofoni
- 03 USB-latauskaapeli (USB-A:sta USB-C:lle)
- 04 3,5 mm audiokaapeli
- 05 2,4 GHz langaton USB-dongle (USB-C)
- 06 QSG, takuukortti ja turvallisuustiedot
- 07 Tuulisuoja puomimikrofonille
- 08 USB-C-USB-A-muunnin

# TUOTEKUVAUS

## KUULOKEOHJAIMET

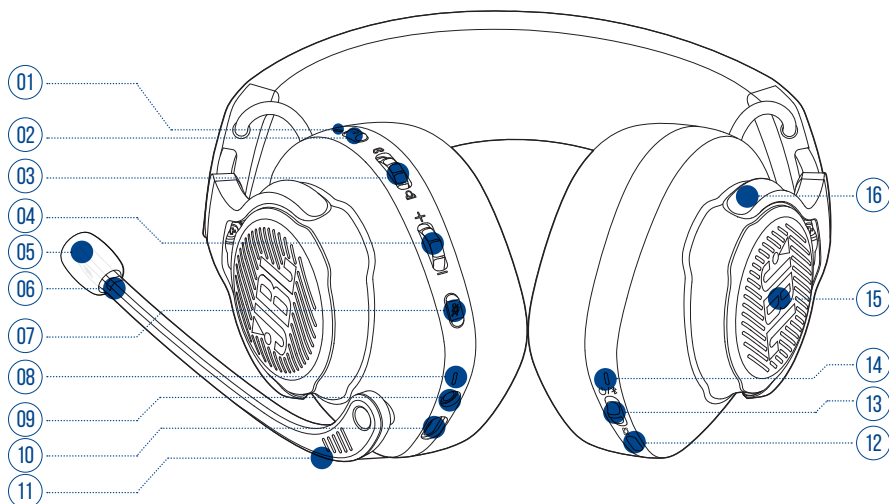

### 01 ANC\* / TalkThru\*\* LED

- Valaistuu ANC-ominaisuuden aktivoituessa.
- Vilkkuu nopeasti TalkThru-ominaisuuden aktivoituessa.

### 02 ANC / TalkThru -painike

- Paina lyhyesti kytkeäksesi ANC:n päälle tai pois päältä.
- Pidä painettuna 2 ssekuntia kytkeäksesi TalkThrun päälle tai pois päältä.

### 03 Volume -valitsin

- Tasapainottaa chatin äänenvoimakkuuden suhteessa pelin äänenvoimakkuuteen.

### 04 Äänenvoimakkuuden +/- -valitsin

- Säättää kuulokkeiden äänenvoimakkuutta.

### 05 Irrotettava tuulisuoja

## 06 Mikrofonin mykistysten / Mykistysten poiston LED

- Syytyy, kun mikrofoni mykistetään.

## 07 -painike

- Paina mykistääksesi tai poistaaksesi mikrofonin mykistysten.
- Pidä painettuna 5 sekuntia kytkeäksesi RGB-valon päälle tai pois päältä.

## 08 Latauksen LED-merkkivalo

- Ilmaisee akun ja latauksen tilan.

## 09 3,5 mm audioliitin

## 10 USB-C-portti

## 11 Voice Focus -puomimikrofoni

- Käännä ylös mykistääksesi tai käännä alas poistaaksesi mikrofonin mykistysten.

## 12 -painike

- Paina vaihtaaksesi pois päältä (oletusasetus), tiläänen ja tiläänen + päänsurannan välillä.
- Pidä painettuna 2 sekunnin ajan aloittaaksesi uudelleen keskittämisen päänsurantaa varten.

## 13 / -liukusäädin

- Kytke virta päälle ja siirry 2,4 GHz:n pariliitostilaan liu'uttamalla sitä ylöspäin tai sammuta kuulokkeet liu'uttamalla sitä alaspäin.
- Liu'uta ylöspäin ja pidä paikallaan 2 sekunninajan siirtyäksesi Bluetooth-pariliitostilaan.

## 14 Tila-LED (Virta / 2,4 GHz / Bluetooth)

## 15 RGB-valaistusvyöhykkeet

## 16 Litteäksi taittuva kuulokekuppi

\* **ANC (aktiivinen vastamelutoiminto):** Koe täysi uppoutuminen pelaamiseen eristämällä ulkopuolinen melu.

\*\* **TalkThru:** TalkThru-tilassa voit käydä luonnollisia keskusteluja riisumatta kuulokkeita.

# LANGATTOMAN 2,4 GHz:N USB-DONGLIEN OHJAIMET

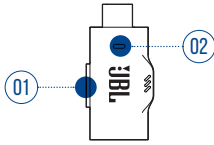

## 01 CONNECT-painike (YHDISTÄ)

- Pidä painettuna 5 sekuntiasiirtyäksesi langattomaan 2,4 GHz:n pariliitostilaan.

## 02 LED-merkkivalo

- Ilmaisee 2,4 GHz:n langattoman yhteyden tilan.

# OHJAIMET 3,5 MM AUDIOKAAPELISSA

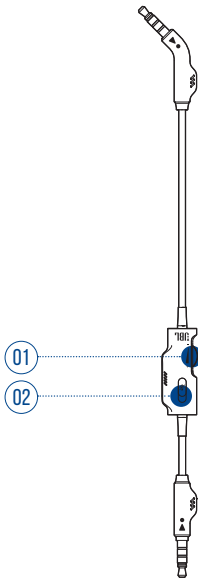

## 01 Äänenvoimakkuuden valitsin

- Säättää kuulokkeiden 3,5 mm audioliitännän äänenvoimakkuutta.

## 02 -liukukytkin

- Liu'uta mykistääkseen tai poistaaksesi mykistyksen mikrofonissa 3,5 mm audioliitännässä.

# ALOITUS

## KUULOKKEIDEN LATAAMINEN

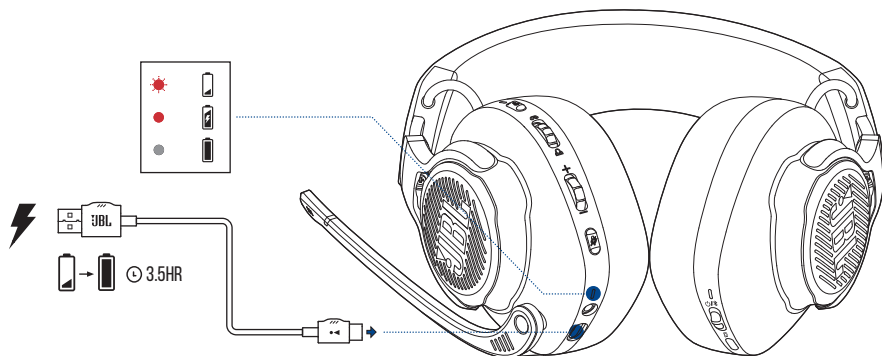

Ennen käyttöä, lataa kuulokkeet toimitetulla USB-A-USB-C-latausjohdolla.

### VINKIT:

- Kestää noin 3,5 tuntia ladata kuulokkeet täyteen.
- Voit myös ladata kuulokkeesi USB-C - USB-C -latausjohdolla (ei toimitettu).



# KUULOKKEIDEN KÄYTTÖNOTTO

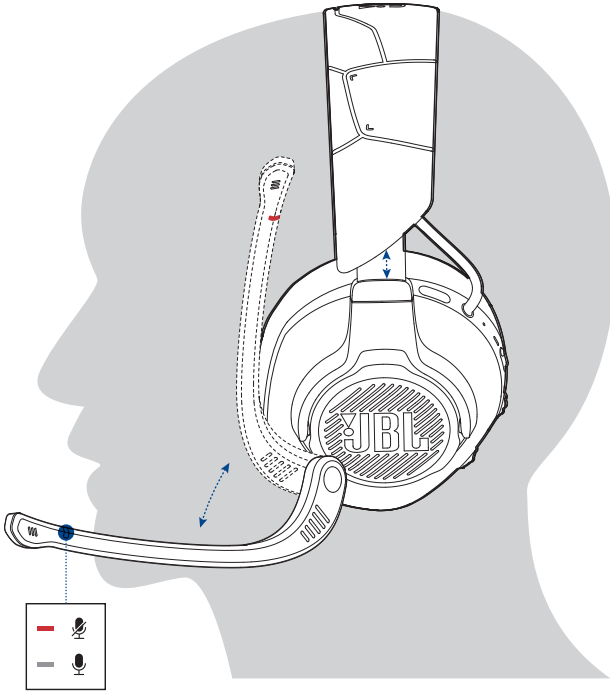

1. Aseta puoli, joka on merkinnällä **L** vasenta korvaasi vasten ja puoli, joka on merkinnällä **R** oikealle korvallesi.
2. Säädä korvatyyny ja pääpanta sopiviksi.
3. Säädä mikrofonia tarpeen mukaan.

## KYTKE VIRTA PÄÄLLE

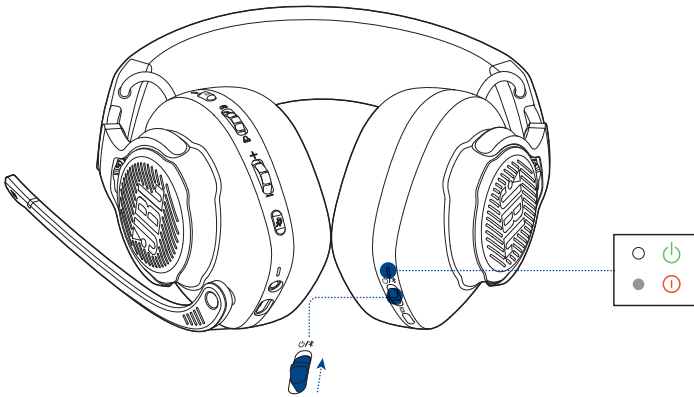

- Liu'uta virtakytkintä yläsuuntaisesti virran kytkemiseksi kuulokkeisiin.
  - ↳ Tilan LED-valo hehkuu tasaisesti valkoisena virran kytkeytyessä päälle.
- Liu'uta alasuuntaisesti virran kytkemiseksi pois päältä.

## ENSIMMÄISEN KÄYTTÖÖNOTTOKERRAN ASETUKSET (VAIN TIETOKONETTA VARTEN)

Lataa **JBL QuantumENGINE** osoitteesta [jblquantum.com/engine](http://jblquantum.com/engine) ja saat käyttöösi kaikki ominaisuudet JBL Quantum -kuulokkeissasi. Kuulokkeiden kalibroinnista 3D-äänien säätöön kuuntelumieltymystesi mukaisiksi, mukautettujen RGB-valaisuefektien luonnista päätelmiin, miten mikrofonin sivuääni toimii.

## OHJELMISTOVAATIMUKSET

Alusta: Windows 10 (vain 64-bittinen) / Windows 11

500 Mt vapaata kiintolevytilaa asennusta varten

### VINKIT:

- JBL QuantumSPHERE 360 saatavilla vain Windowsissa. Ohjelmiston asennusopas.
- JBL QuantumSPATIAL 360 saatavilla PlayStation (PS4/PS5) ja Nintendo Switchille.

1. Liitä kuulokkeet tietokoneeseen 2,4 GHz USB langattomalla liitännällä (ks. ["2,4 GHz langattomalla yhteydellä"](#)).
2. Siirry kohtaan "**Sound Settings**" (Ääniasetukset) -> "**Sound Control Panel**" (Äänenohjauspaneeli).
3. Korosta "**Playback**" (Toisto) -kohdassa "**JBL QUANTUM910P CONSOLE WIRELESS GAME**" ja valitse "**Set Default**" (Aseta oletus) -> "**Default Device**" (Oletuslaite).
4. Korosta "**JBL QUANTUM910P CONSOLE WIRELESS CHAT**" ja valitse "**Set Default**" (Aseta oletus) -> "**Default Communication Device**" (Oletusviestintälaite).
5. Kohdassa "**Recording**" (Tallennus) korosta "**JBL QUANTUM910P CONSOLE WIRELESS CHAT**" ja valitse "**Set Default**" (Aseta oletus) -> "**Default Device**" (Oletuslaite).
6. Valitse sovelluksessasi "**JBL QUANTUM910P CONSOLE WIRELESS CHAT**" äänen oletuslaitteeksi.
7. Noudata näytöllä näkyviä ohjeita henkilökohtaisia ääniasetuksia varten.

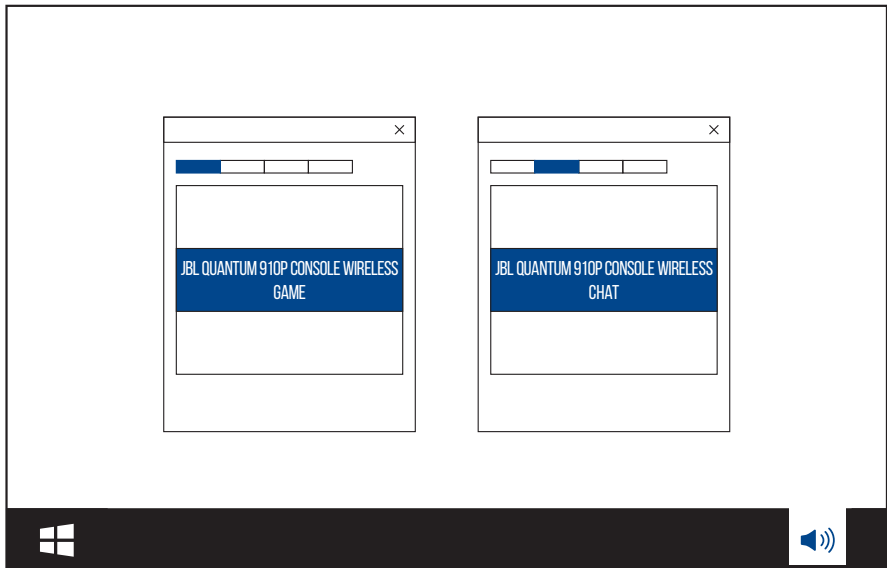

# NÄIN KÄYTÄT KUULOKKEITA

## 3,5 MM AUDIOLIITÄNTÄ

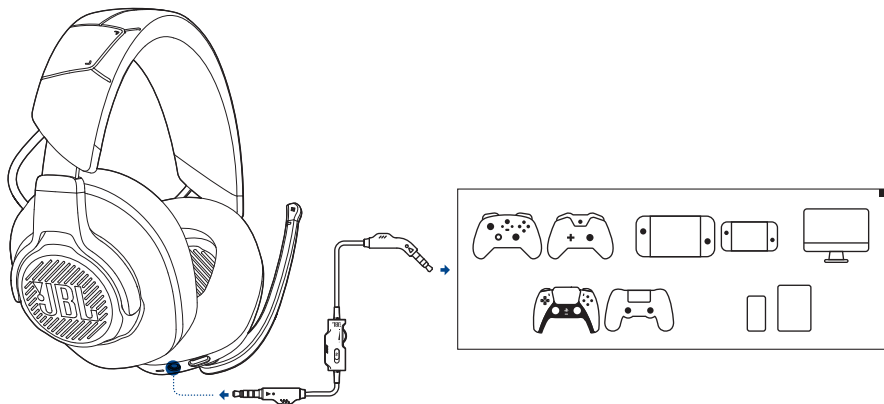

1. Liitä musta liitin kuulokkeisiin.
2. Liitä oranssi liitin 3,5 mm kuulokeliittimeen tietokoneessasi, Mac-, mobiili- tai pelikonsolilaitteessasi.

### Perustoiminnot

Ohjaimet	Käyttö
Äänenvoimakkuuden valitsin 3,5 mm audiokaapelissa	Säädä pää-äänenvoimakkuutta.
🔇 liukusäädin 3,5 mm audiokaapelissa	Liu'uta mykistääksesi tai poistaaksesi mikrofonin mykistystyksen.

### HUOM:

- Mikrofonin mykistystyksen / mykistystyksen poiston LED, 🔇-painike, 🔊/🔇-valitsin ja RGB-valaisuvyöhykkeet kuulokkeissa eivät toimi 3,5 mm audioliitännässä.



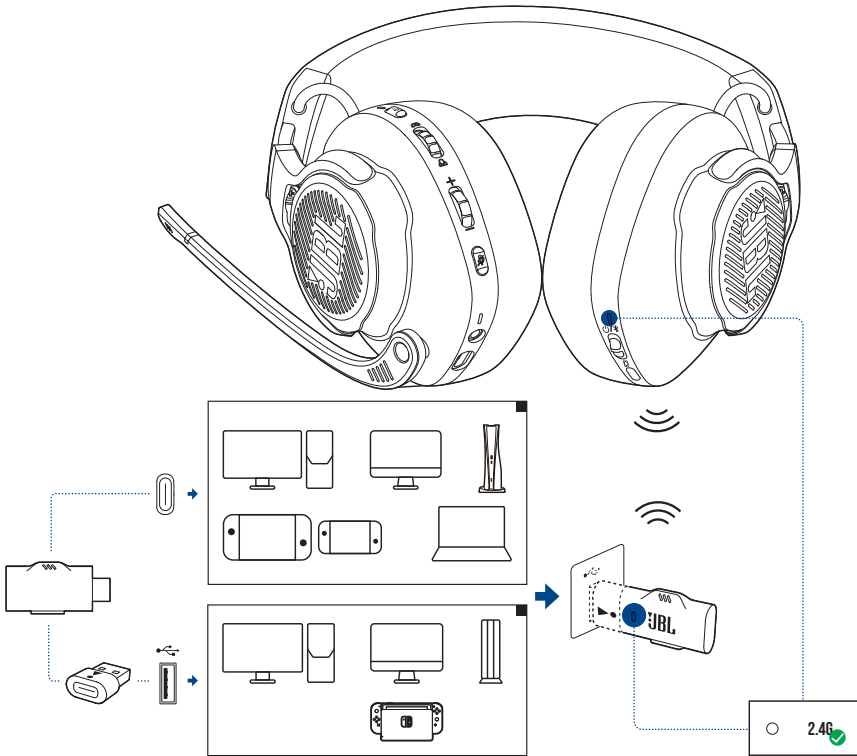



## 2,4 GHz LANGATTOMALLA YHTEYDELLÄ



1. Kytke langaton 2,4 GHz:n USB-dongle PC:n, Macin, kannettavan tietokoneen, PS5-konsolin tai Nintendo Switch™ -ohjaimen USB-C-porttiin.
  - Mukana toimitetun USB-C-USB-A-muuntimen avulla voit liittää donglen PC:n, Macin, pöytäkoneen, PS4/PS5-konsolin tai Nintendo Switch™ -konsolin USB-A-porttiin.
2. Kytke virta kuulokkeisiin. Se muodostaa laiteparin ja yhteyden sovittimen kanssa automaattisesti.

### Perustoiminnot

Ohjaimet	Käyttö
Äänenvoimakkuuden valitsin	Säädä pää-äänenvoimakkuutta.

Ohjaimet	Käyttö
	Kierrä  :a kohti lisätäksesi pelin äänenvoimakkuutta.
	Kierrä  :a kohti lisätäksesi chatin äänenvoimakkuutta.
 painike	Paina mykistääksesi tai poistaaksesi mikrofoniin mykistystyksen. Pidä painettuna 5 sekuntia kytkeäksesi RGB-valon päälle tai pois päältä.
 -painike	Paina lyhyesti kytkeäksesi ANC:n päälle tai pois päältä. Pidä painettuna 2 ssekuntia kytkeäksesi TalkThrun päälle tai pois päältä.

## MANUAALINEN PARINMUODOSTUS

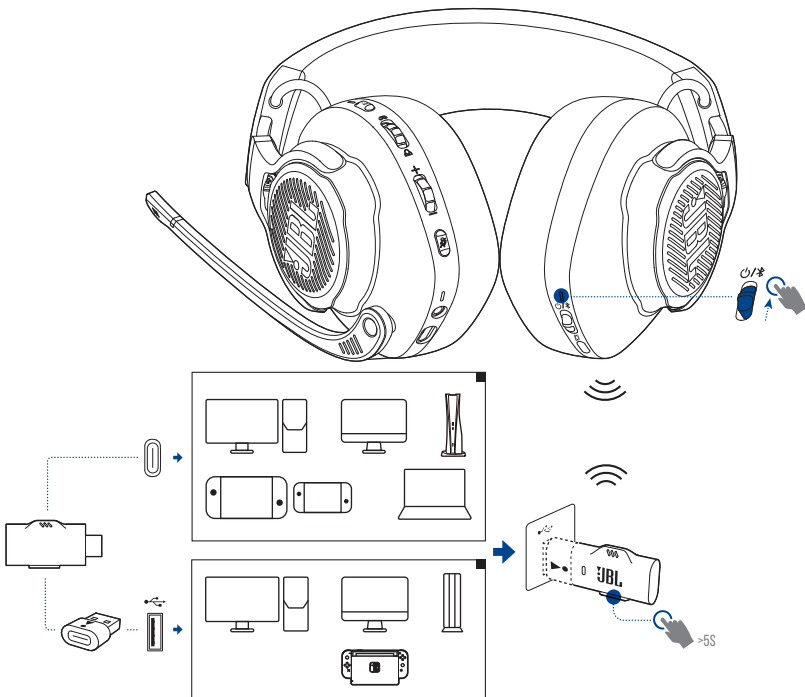

1. Työnnä kuulokkeen virtakytkintä ylöspäin, jotta kuulokkeet kytkeytyvät päälle ja siirtyvät 2,4 GHz:n pariiliitostilaan.
2. Pidä langattoman 2,4 GHz:n USB-donglen **CONNECT** -painiketta painettuna 5 sekunnin ajan, kunnes LED vilkkuu nopeasti valkoisena.
  - ↳ Molemmat LED-valot kuulokkeissa ja sovitimessa muuntuvat pysyvästi valkoisiksi onnistuneessa yhteyden muodostuksessa.

## VINKIT:

- Kuulokkeet kytkeytyvät pois päältä automaattisesti 10 minuutin toimittomuuden jälkeen.
- Donglen LED-valo siirtyy kytkentätilaan (vilkkuu hitaasti), kun yhteys kuulokkeisiin on katkaistu.
- Yhteensopivuutta kaikkien USB-porttien kanssa ei ole taattu.

## BLUETOOTHIN AVULLA (TOISSIJAINEN YHTEYS)

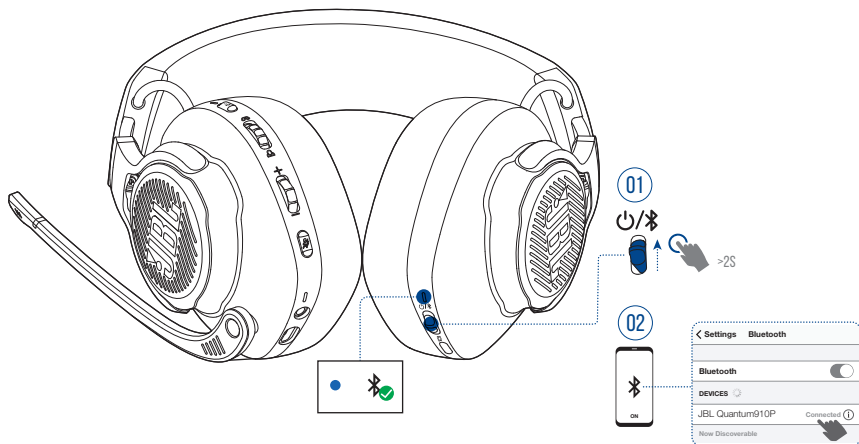



Tällä toiminnolla voit muodostaa yhteyden matkapuhelimestasi kuulokkeisiin pelatessa pelejä, ilman huolta siitä, että jätät paitsi tärkeistä puheluista.

1. Siirry Bluetooth-pariiliitostilaan painamalla kuulokkeen  $\text{Power}/\text{Bluetooth}$ -liikusäädintä ylöspäin ja pitämällä sitä painettuna 2 sekuntia.
  - ↳ Tila-LED vilkkuu nopeasti (parinmuodostus käynnissä).

2. Ota Bluetooth käyttöön matkapuhelimessasi ja valitse "JBL Quantum910P" kohdasta "Devices" (Laitteet).

↳ Tila-LED vilkkuu hitaasti (muodostaa yhteyttä), ja muuntuu sitten siniseksi (yhteys muodostettu).



### HUOM:

- Kun seuraavan kerran kytket kuulokkeisiin virran, työnnä  /  -liikusäädintä ylöspäin, jotta kuulokkeet yhdistyvät uudelleen matkapuhelimeen.

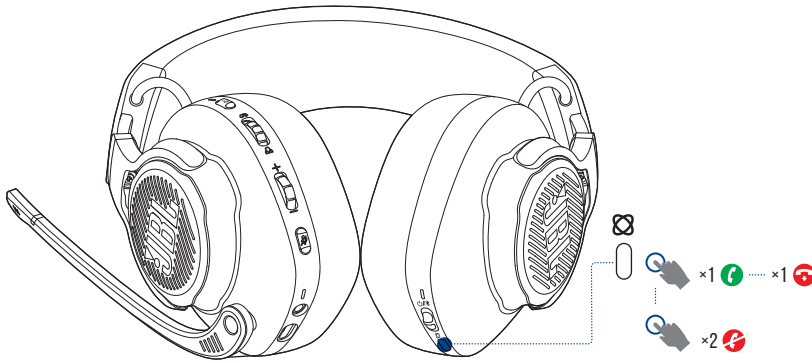
## PUHELUIDEN HALLINTA



### Puhelun saapuessa:

- Paina  kerran vastataksesi.
- Paina  kahdesti hylätäksesi.

### Puhelun aikana:

- Paina  kerran lopettaaksesi.

### VIHJE:

- Käytä äänenvoimakkuuden ohjaimia Bluetooth-liitettyssä laitteessasi äänenvoimakkuuden säätämiseksi.



# TUOTTEEN TEKNISET TIEDOT

- Malli: QUANTUM910P CONSOLE WIRELESS
- Ohjaimen koko: 50 mm dynaamiset elementit
- Taajuusvaste (passiivinen): 20 Hz - 40 kHz
- Taajuusvaste (aktiivinen): 20 Hz - 20 kHz
- Mikrofonin taajuusvaste: 100 Hz - 8 kHz
- Maks. syöttöteho: 30 mW
- Herkkyys: 111 dB SPL / 1 mW
- Maksimi SPL: 93 dB
- Mikrofonin herkkyys: -38 dBV / Pa @1 kHz
- Impedanssi: 32 ohmia
- 2,4 GHz Langattoman lähettimen teho: <13 dBm
- 2,4 GHz Langaton modulaatio: GFSK,  $\pi/4$  DQPSK
- 2,4 GHz Langaton kantaaltotaajuus: 2400 MHz - 2483,5 MHz
- Bluetooth-lähettimen teho: <13 dBm
- Bluetooth-lähettimen modulaatio: GFSK,  $\pi/4$  DQPSK
- Bluetooth-taajuus: 2400 MHz - 2483,5 MHz
- Bluetooth-profiiliversio: A2DP v1.3, HFP v1.8
- Bluetooth-versio: BT Core v5.2
- Akkutyyppe: Li-ion-akku (3,7 V / 1300 mAh)
- Virransyöttö: 5 V  $\equiv$  2 A
- Latausaika: 3,5 tuntia
- Musiikin toisto-aika, kun BT+2,4 GHz päällä ja ANC+RGB-valaistus pois päältä: jopa 34 tuntia
- Puheaika, kun BT+2,4 GHz päällä ja ANC+RGB-valaistus pois päältä: jopa 38 tuntia
- Musiikin toisto-aika, kun vain 2,4 GHz päällä ja ANC+RGB-valaistus pois päältä: jopa 39 tuntia
- Puheaika, kun vain 2,4 GHz päällä ja ANC+RGB-valaistus pois päältä: jopa 44 tuntia

- Musiikin toisto-aika, kun vain BT päällä ja ANC+RGB-valaistus pois päältä: jopa 45 tuntia
- Puheaika, kun vain BT päällä ja ANC+RGB-valaistus pois päältä: jopa 47 tuntia
- Mikrofonin suuntakuvio: Yksisuuntainen
- Paino: 420 g

**HUOM:**

- Tekniset tiedot voivat muuttua ilman erillistä huomautusta.

# VIANMÄÄRITYS

Jos sinulla on ongelmia tuotteen käytössä, tarkista seuraavat kohdat ennen kuin otat yhteyttä tukipalveluihin.

## EI VIRTAA

- Kuulokkeet kytkeytyvät pois päältä automaattisesti 10 minuutin toimetttömyyden jälkeen. Kytke uudelleen virta kuulokkeisiin.
- Lataa kuulokkeet uudelleen (ks. ["Kuulokkeiden lataaminen"](#)).

## 2,4 GHz PARILIITOS EPÄONNISTUI KUULOKKEIDEN JA 2,4 GHz USB LANGATTOMAN SOVITTIMEN VÄLILLÄ

- Siirrä kuulokkeet lähemmäs sovitinta Mikäli ongelma ei poistu, suorita kuulokkeiden parinmuodostus sovittimen kanssa uudelleen (ks. ["Manuaalinen parinmuodostus"](#)).

## BLUETOOTH-PARIUTUMINEN EPÄONNISTUI

- Varmista, että olet ottanut käyttöön Bluetooth-ominaisuuden laitteelle, jotta yhteys voidaan muodostaa kuulokkeisiin.
- Siirrä laite lähemmäs kuulokkeita.
- Kuulokkeet on liitetty toiseen laitteeseen Bluetoothin välityksellä. Pura toisen laitteen yhteys, toista sitten parinmuodostuksen toimenpiteet. (katso ["Bluetoothin avulla \(toissijainen yhteys\)"](#)).

## EI ÄÄNTÄ TAI HEIKKO ÄÄNI

- Varmista, että olet valinnut **JBL QUANTUM910P CONSOLE WIRELESS GAME** -laitteen oletuslaitteeksi PC:n, Macin tai pelikonsolin peliääniasetuksissa.
- Säädä äänenvoimakkuutta tietokoneellasi, Macillasi tai pelikonsolilaitteellasi.
- Tarkista pelin ja chatin tasapaino tietokoneellasi, mikäli pelaat vain peliä tai toistat chat-ääntä.

- Tarkista, että ANC on otettu käyttöön samalla, kun TalkThru on poistettu käytöstä.
- Saatat huomata äänenlaadun heikkenemistä käyttäessä kuulokkeita USB 3.0 -mlaitteen lähellä. Tämä ei ole vika. Käytä sen sijaan USB-telakointia pitääksesi sovittimen niin kaukana kuin mahdollista USB 3.0 -portista.

### **2,4 GHz:n langattomassa yhteydessä:**

- Varmista, että kuulokkeet ja 2,4 GHz:n langaton dongle on pariliitetty ja yhdistetty onnistuneesti.
- Joidenkin pelikonsolien USB-portit voivat olla yhteensopimattomia JBL QUANTUM910P CONSOLE WIRELESS -laitteiden kanssa. Tämä ei ole vika.

### **3,5mm audioliitännässä:**

- Varmista, että 3,5 mm audiokaapeli on oikein liitetty.

### **Bluetooth-yhteydessä:**

- Äänenvoimakkuuden hallinta kuulokkeissa ei toimi Bluetooth-liitetyssä laitteessa. Tämä ei ole vika.
- Pysyttele etäällä radiohäiriöiden lähteistä, kuten mikroaaltouunit tai langattomat reitittimet.

## **TIIMITOVERINI EIVÄT KUULE ÄÄNTÄNI**

- Varmista, että olet valinnut **JBL QUANTUM910P CONSOLE WIRELESS CHAT** -laitteen oletuslaitteeksi PC:n, Macin tai pelikonsolin chat-ääniasetuksissa.
- Varmista, ettei mikrofoni ole mykistetty.

## **EN KUULE OMAA ÄÄNTÄNI PUHUESSANI**

- Ota käyttöön sivuääni **JBL QuantumENGINE**:n välityksellä erottaaksesi oman äänesi peliäänestä. ANC/TalkThru poistetaan käytöstä, kun sivuääni otetaan käyttöön.

# LISENSSI



Bluetooth®-merkki ja sen logo ovat rekisteröityjä tavaramerkkejä ja niiden omistaja on Bluetooth SIG, Inc., ja HARMAN International Industries, Incorporated käyttää niitä lisenssin alaisena. Muut tuotenimet ja tavaramerkit kuuluvat omille haltijoilleen.

