



JBL Bar 5.1



OMISTAJAN KÄSIKIRJA

SISÄLLYSLUETTELO

1. JOHDANTO	3	8. ÄÄNEN KALIBROINTI	8
2. PAKKAUKSEN SISÄLTÖ	3	9. TV:N KAUKOSÄÄTIMEN KÄYTTÄMINEN SOUNDBARIN OHJAAMISEEN	9
3. SOUNDBARIN SISOITTAMINEN	3	USEIMMAT SAMSUNG-, LG-, SONY- JA VIZIO-TELEVISIOT*	9
SOUNDBARIN SISOITTAMINEN PÖYDÄLLE	3	MUILLE TELEVISIOILLE: KAUKOSÄÄTIMEN OPPIMISTOIMINTO	9
SOUNDBARIN KIINNITTÄMINEN SEINÄLLE	4	10. JÄRJESTELMÄ	9
SURROUND -KAIUTTIMEN KIINNITTÄMINEN SEINÄLLE (VALINNAINEN)	4	1. AUTOMAATTINEN VALMIUSTILA	9
4. SOUNDBARIN LIITTÄMINEN	4	2. AUTOMAATTINEN PÄÄLLEKYTKENTÄ	9
SOUNDBARIN LIITTÄMINEN TELEVISIOON	4	3. NÄYTÖN KIRKKAUDEN ASETTAMINEN	9
SOUNDBARIN LIITTÄMINEN MUIHIN LAITTEISIIN	4	4. TEHDASASETUSTEN PALAUTTAMINEN	9
5. JÄRJESTELMÄN KÄYNNISTÄMINEN	5	5. OHJELMISTOVERSION TARKISTAMINEN	9
YHDISTÄMINEN SUBWOOFERIIN	5	6. OHJELMISTOPÄIVITYS	9
6. SOUNDBAR-JÄRJESTELMÄN KÄYTTÄMINEN	5	11. TEKNISET TIEDOT	10
TOIMINTOJEN HALLINTA	5	YLEISTÄ	10
LANGATTOMIEN KAIUTTIMIEN KÄYTTÄMINEN	6	TULO JA LÄHTÖ	10
BLUETOOTHIN KÄYTTÄMINEN	6	BLUETOOTH-MÄÄRITYKSET	10
SOUNDSHIFTIN KÄYTTÄMINEN	7	USB-MÄÄRITYKSET	10
USB-AUDION KÄYTTÄMINEN	7	TUOTTEEN MITAT JA PAINO	10
7. ÄÄNIASETUS	8	LANGATON LÄHETIN/VASTAANOTINOSA	10
ENNEN KUIN ALOITAT	8	12. VIANETSINTÄ	10
ÄÄNENVOIMAKKUUDEN SÄÄTÖ	8	JÄRJESTELMÄ	10
ÄÄNIEFEKTIN VALINTA	8	ÄÄNI	10
1. BASSO	8	VIDEO	11
2. ÄÄNITILA	8	BLUETOOTH	11
3. YÖTILA	8	KAUKOSÄÄDIN	11
VIDEON JA ÄÄNEN SYNKRONOINTI	8		

1. JOHDANTO

Kiitos, että olet hankkinut JBL Bar 5.1 -kaiutinjärjestelmän. JBL Bar 5.1 on suunniteltu tarjoamaan erinomaisen äänikokemuksen kotiviihdejärjestelmässäsi. Pyydämme sinua käyttämään muutaman minuutin tämän käyttöohjeen lukemiseen. Se kertoo tuotteen ominaisuuksista ja sisältää vaihettaiset ohjeet tuotteen asetuksista ja käyttöönnotosta.

YHTEYSTIEDOT: Mikäli sinulla on kysyttävää koskien JBL Bar 5.1:n asennusta tai käyttöä, ota yhteyttä jälleenmyyjään tai asentajaasi, tai vieraile verkkosivustollamme osoitteessa www.jbl.com.

2. PAKKAUKSEN SISÄLTÖ

Soundbar



x1

Subwoofer



x1

Kaukosäädin ja paristot



x1

Langattomat surround-kaiuttimet

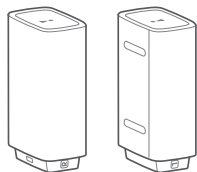

x1

Virtajohto* (1 200 mm)

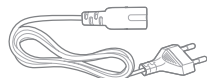

x1

*Virtajohtojen tyypit ja määrät vaihtelevat alueittain.

HDMI-kaapeli (1 200 mm)

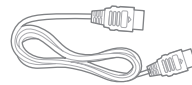

x1

AUX-kaapeli (1 200 mm)

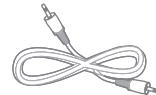

x1

Optinen kaapeli (1 200 mm)

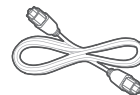

x1

Kalibrointimikrofoni



x1

Seinäasennuksen kannattimet

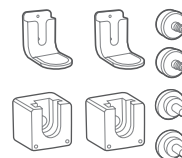

x1

Tuotetiedot ja seinäasennuksen opas



x1

3. SOUNDBARIN SIOITTAMINEN

3a. Soundbarin sijoittaminen pöydälle

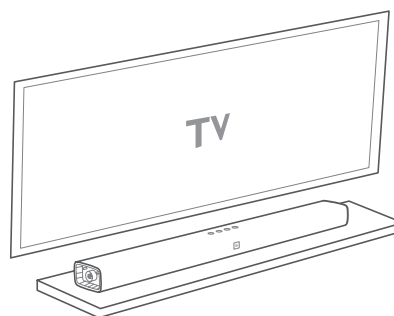

3b. Soundbarin kiinnittäminen seinälle

Kiinnitä seinäkiinnityksen paperiohje teipillä seinään. Työnnä kynän kärki jokaisen asennusreiän keskikohdan läpi seinäasennuksen kannattimien paikan merkitsemiseksi, ja poista paperi.

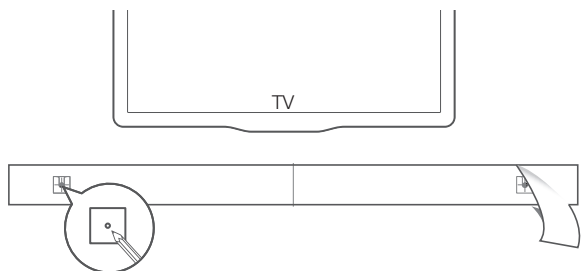

Kiinnitä seinäasennuksen L-muotoiset kannattimet kynämerkintöjen kohdalle. Ruuvaa kierteiset kiinnikkeet soundbarin taakse ja kiinnitä soundbar sitten seinään.

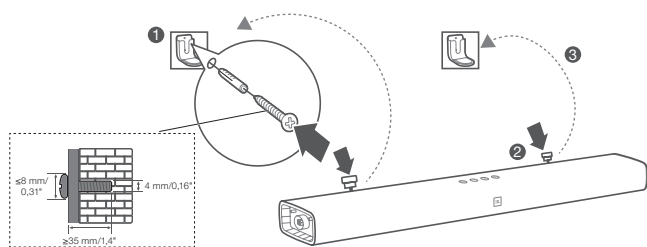

3c. Surround -kaiuttimen kiinnittäminen seinälle (valinnainen)

1. Valitse paikka surround-kaiuttimien asentamiseksi. Tavallisessa surround-äänikonfiguraatiossa parhaat paikat ovat pääkatselualueen sivuilla tai takana.
2. Ruuvaa pienet seinäasennuksen kannattimet seinään haluttuun kohtaan
3. Ripusta surround-kaiuttimet kannattimiin.

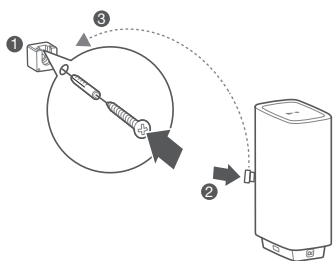

4. SOUNDBARIN LIITTÄMINEN

Tämä osa auttaa sinua soundbarin liittämässä television ja muihin laitteisiin sekä koko järjestelmän kokoamisessa.

Soundbarin liittämisen televisioon

Liitä soundbarisi televisioon. Voit kuunnella TV-ohjelmien ääntä soundbarin kautta.

Liittäminen televisioon HDMI:n kautta (ARC)

HDMI-liitäntä tukee digitaalista ääntä ja on paras valinta soundbarin liittämiseksi. Jos TV:si tukee HDMI ARC:iä, voit kuulla TV:n äänen soundbarin kautta käyttämällä yhtä HDMI-kaapelia.

Tämä HDMI-liitäntä tarvitaan, jos aiot liittää muita videolaitteita soundbarin tuloihin TV:n kautta katseltaviksi.

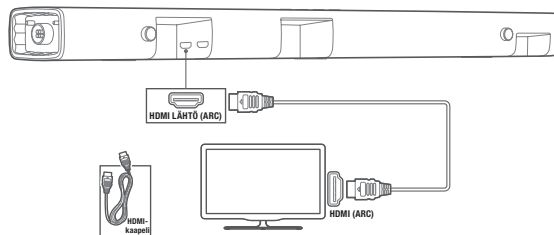

Huomaa: Varmista, että HDMI CEC -toiminto on päällä TV:ssä.

Televisioon yhdistäminen optisen liitännän kautta

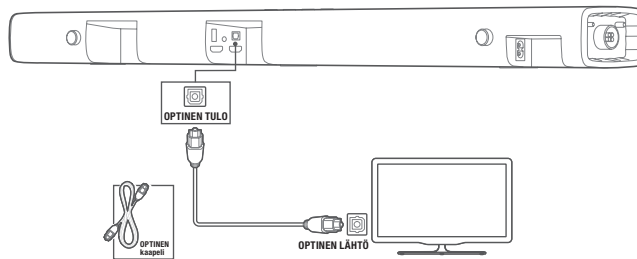

Optinen liitäntä tukee digitaalista ääntä ja on vaihtoehto HDMI-ääniliitännälle. Optista ääniliitännää käytetään tyypillisesti silloin, jos kaikki videolaitteesi on kytketty suoraan televisioon, eikä niitä ole kytketty soundbarin HDMI-tuloliitäntöihin.

Huomaa: Vahvista TV-ääniasetukset tukemaan "ulkoisia kaiuttimia" ja ota TV:n sisäiset kaiuttimet pois käytöstä.

Soundbarin liittämisen muihin laitteisiin

Vaihtoehto 1: Liitä digitaaliset laitteet HDMI:n kautta

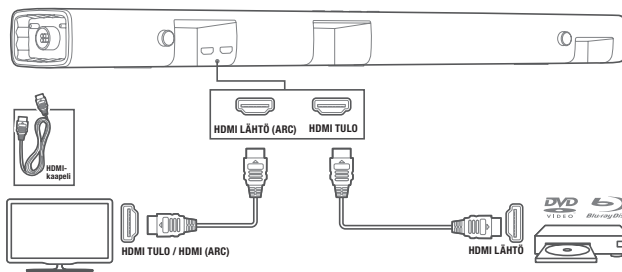

Liitä digitaalinen laite, kuten digisovitin, DVD-/Blu-ray-soitin tai pelikonsoli, soundbarisi yhden HDMI-liitännän kautta. Kun liität laitteet tällä tavalla ja toistat tiedostoa tai peliä,

- video näytetään automaattisesti TV:ssä, ja
- ääni toistetaan automaattisesti soundbarissa.

Käytä High Speed HDMI -kaapelia ja liitä HDMI LÄHTÖ -liitin digitaalilaitteessasi soundbarin HDMI TULO -liitännään. Liitä soundbarisi TV:hen HDMI LÄHTÖ (ARC) -liitännän kautta.

Vaihtoehto 2: Liitä laitteet analogisilla audiokaapeleilla

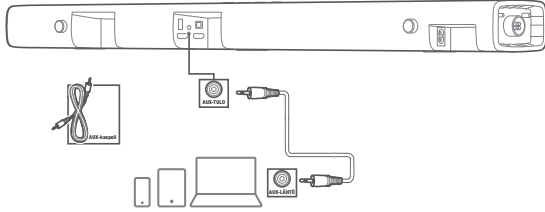

1. Joissakin laitteissa ei ehkä ole digitaalista ääniliitäntää. Jos laitteessasi on sekä digitaalinen että analoginen ääniliitäntä, suosittelemme ensisijaisesti digitaalista. Älä yhdistä sekä digitaalista että analogista liitäntää yhtäaikaan. Käyttäessäsi analogista kaapelia, liitä soundbarin AUX TULO (3,5 mm jakki) -liitin kannettavan laitteesi AUX LÄHTÖ / 3,5 mm liittimeen.
2. Paina kaukosäätimen LÄHDE-painiketta toistuvasti, kunnes näyttöpaneelissa näkyy AUX.

5. KÄYNNISTÄ JÄRJESTELMÄ

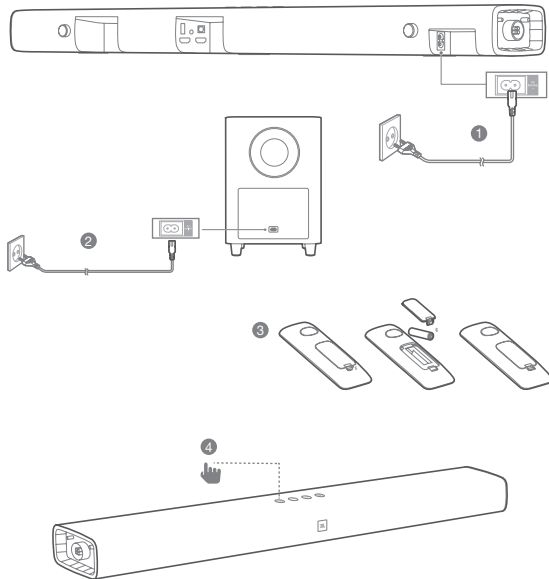

Yhdistäminen subwooferiin

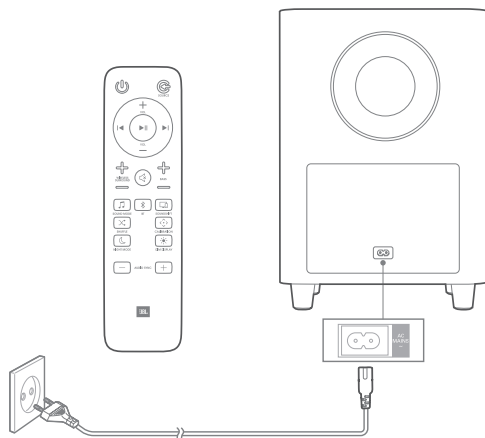

Langaton subwoofer yhdistyy automaattisesti soundbariin, kun molemmat yksiköt käynnistetään. Jos subwoofer on päällä ja liitetty, LED palaa valkoisena jatkuvasti.

Jos langattomasta subwooferista ei kuulu mitään ääntä, yhdistä subwoofer manuaalisesti:

1. Käynnistä soundbar ja subwoofer. Jos yhteyttä ei ole, subwooferin LED-merkkivalo vilkkuu hitaasti.
2. Paina subwooferin YHDISTÄ-painiketta (CONNECT) siirtyäksesi yhdistämistilaan. Subwooferin LED-merkkivalo vilkkuu nopeasti.
3. Pidä kaukosäätimen HIMMENNÄ NÄYTTÖ -painiketta painettuna 5 sekunnin ajan. Paina sen jälkeen lyhyesti BASSO+ ja BASSO- -painikkeita peräkkäin. Paneelin näytössä näkyy "YHDISTÄMINEN" (PAIRING).

Jos yhdistäminen onnistuu, subwooferin LED-merkkivalo syttyy ja soundbarin näytössä näkyy "VALMIS" (DONE).

Jos yhdistäminen epäonnistuu, subwooferin merkkivalo vilkkuu hitaasti.

4. Jos yhdistäminen epäonnistuu, toista edellä esitetyt vaiheet.

6. SOUNDBAR-JÄRJESTELMÄN KÄYTTÄMINEN

1. Toimintojen hallinta

a. Yläpaneeli

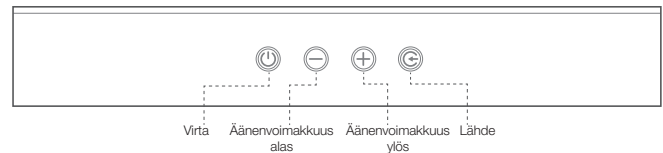

b. Kaukosäädin

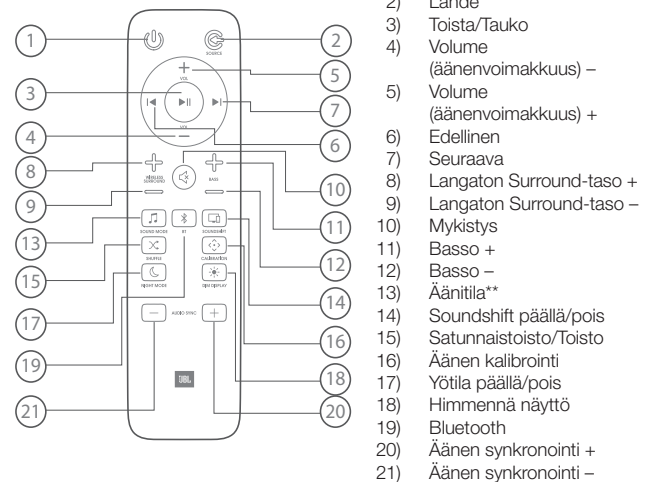

* Vaihtaa seuraavien välillä: HDMI ARC / HDMI 1 / HDMI 2 / HDMI 3 / Optinen / AUX / Bluetooth / USB

** Vaihtelee ääniasetusten standard/musiikki/puhe/elokuva/urheilu välillä, tai pidä painettuna 5 sekuntia palauttaaksesi oletusääniasetuksen

*** Vain USB-toistolle: vaihtelee satunnaistoiston / toista kaikki / toista yksi / pois -tilojen välillä

2. Langattomien kaiuttimien käyttäminen

JBL Bar 5.1 sisältää kaksi langatonta surround-kaiutinta, jotka tekevät soundbarista täyden 5.1-surround-äänijärjestelmän. Soundbar-järjestelmä tuottaa vastaavan kokemuksen, joita kuulet elokuvateattereissa, ja se luo mukaansatempaavan musiikkimaailman.

Miten käytät langattomia surround-kaiuttimia:

1. Irrota kaiuttimet soundbarista ja sijoita ne vapaasti kuuntelualueen sivuille tai taakse.

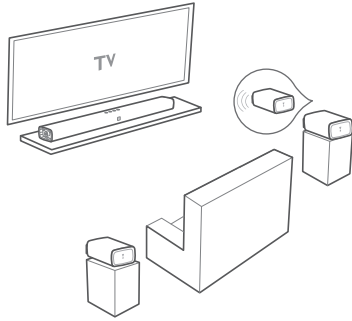

2. Huomaa, että ääni tulee kaiuttimen kapealta puolelta. Suuntaa se kohti kuuntelupaikkaa.

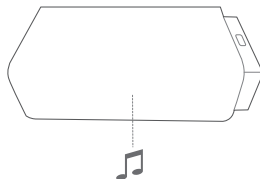

3. Langattomien surround-kaiuttimien äänenvoimakkuus on asetettu oletusasetukseensa. Paina kaukosäätimen LANGATON SURROUND +/- -painikkeita säätääksesi surround-kaiuttimien äänenvoimakkuutta.
4. Katso kohtaa "Äänen kalibrointi" kalibroidaksesi langattoman kaiutinjärjestelmän tietyille kaiuttimien sijoittelulle ja huoneen rakenteelle.

Surround-kaiuttimien LED-valosignaalit

- VALKOINEN (palaa) : Yhdistetty
- VALKOINEN (hidas vilkunta) : Yhteys katkennut
- VALKOINEN (vilkkuu nopeasti) : Etsii soundbaria
- PUNAINEN (palaa) : Latautuu
- PUNAINEN (vilkkuu) : Akun varaus vähissä

Akku ja lataaminen

- Jokainen langaton kaiutin toimii 10 tunnin toistoajan.
- Jokainen langaton kaiutin on täysin ladattu alle kolmen tunnin latauksen jälkeen.
- Jokainen langaton kaiutin latautuu, kun se liitetään soundbariin ja järjestelmä on valmiustilassa. Surround-kaiuttimien lataus päättyy, kun soundbarin virta kytetään päälle.
- Vaihtoehtoisesti kukin langaton kaiutin voidaan ladata kaiuttimen pohjassa olevan USB-liittimen kautta.

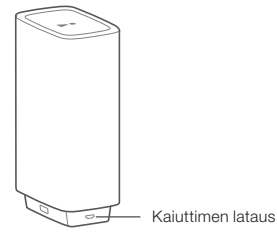

Valmiustila

1. Langattomissa surround-kaiuttimissa on valmiustila. Tässä tilassa kaiuttimet muodostavat automaattisesti uudelleen yhteyden soundbarin päälaitteeseen ilman mitään toimenpiteitä.
2. Langattomat surround-kaiuttimet siirtyvät automaattisesti valmiustilaan 10 minuutin ajaksi jos kaukosäätimestä tai soundbarin yläpaneelin painikkeista painetaan VIRTAA POIS.
3. Langattomat surround-kaiuttimet siirtyvät automaattisesti valmiustilaan, jos mitään painiketta ei käytetä eikä ääntä/videota toisteta liitetystä laitteesta 10 minuutin aikana.
4. Langattomat surround-kaiuttimet siirtyvät automaattisesti lepotilaan, jos mitään painiketta ei käytetä eikä ääntä/videota toisteta liitetystä laitteesta 20 minuutin aikana.

Soundbarin päälaitteeseen uudelleen yhdistäminen

Yhdistääksesi langattomat surround-kaiuttimet uudelleen soundbariin, varmista ensin, että soundbar on VIRTAA PÄÄLLÄ ja paina sitten YHDISTÄ UUELLEEN -painiketta langattomassa surround-kaiuttimessa.

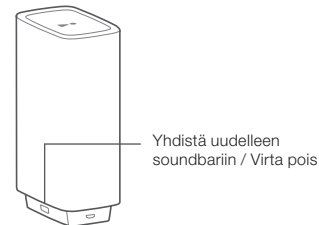

3. Bluetoothin käyttäminen

3a. Paina kaukosäätimen Bluetooth (BT) -painiketta Bluetooth-yhdistämisen käynnistämiseksi

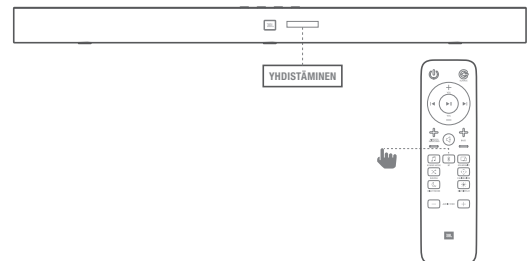

3b. Valitse "JBL Bar 5.1" yhdistääksesi

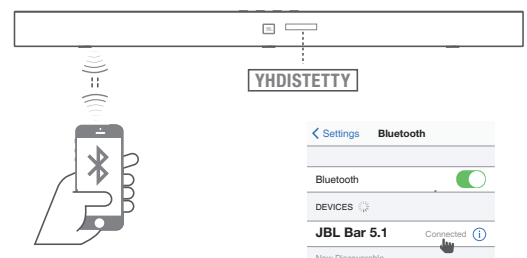

Huomautus: Paina Bluetooth (BT) -painiketta kaukosäätimessä 3 sekunnin ajan, jos haluat yhdistää toisen mobiililaitteen.

HUOMAUTUKSIA

- Jos sinulta pyydetään PIN-koodia Bluetooth-laitetta yhdistettäessä, näppäile koodi <0000>.
- Bluetooth-yhdistämistilassa Bluetooth-yhteys menetetään, jos etäisyys soundbarin ja Bluetooth-laitteen välillä on yli 10 metriä.
- Soundbar sammuu automaattisesti oltuaan Valmis-tilassa 10 minuuttia.
- Elektroniset laitteet voivat aiheuttaa radiohäiriöitä. Sähkömagneettisia aaltoja tuottavat laitteet täytyy pitää poissa soundbar-pääyksikön läheltä, kuten mikroaaltouunit, langattomat LAN-laitteet, jne.

4. Soundshiftin käyttäminen Bluetoothin kanssa

Oletuksena Soundshift on pois päältä, eikä Bluetooth-musiikki voi katkaista nykyistä lähdettä. Paina kaukosäätimesi SOUNDSHIFT-painiketta ottaaksesi soundshift-ominaisuuden käyttöön.



Kun Soundshift on päällä, voit toistaa ja tauottaa musiikkilähteitä nauttiaksesi automaattisesta vaihdosta eri mobiililaitteidesi välillä - Bluetooth-lähde (A) ja TV - edellinen lähde (B).

(A)

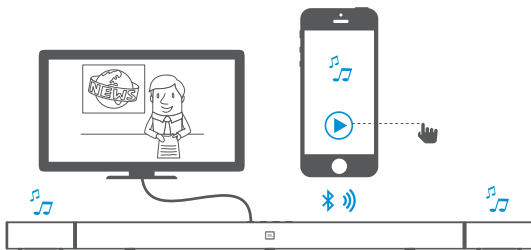

(B)

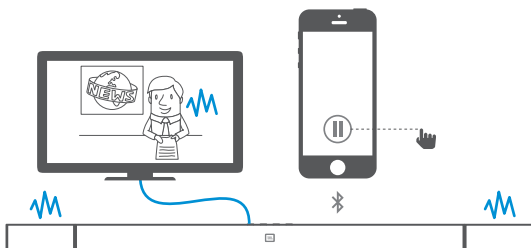

5. USB-audion käyttäminen

Toista USB-muistilaitteiden musiikkitiedostoja soundbarin kautta.

1. Liitä 2.0 USB-muisti tähän tuotteeseen.
2. Paina LÄHDE-painiketta toistuvasti kaukosäätimessä, kunnes näyttöpaneelissa näkyy USB.

Jos USB tunnistetaan, näytössä näkyy LADATAAN (LOADING), ja musiikin toisto alkaa automaattisesti.

Kappaleet näkyvät viimeksi USB-muistille lisätyn tiedoston mukaisessa järjestyksessä.

USB-toiston ohjaaminen

Käytä Toisto / Keskeytä / Edellinen / Seuraava / Satunnaistoisto -toimintoja USB-toiston ohjaamiseen.



Painike	Toiminta
▶	Käynnistä, keskeytä tai jatka toistoa.
◀/▶	Hyppää edelliseen tai seuraavaan kappaleeseen.
Satunnaistoisto	Paina USB-toiston aikana toistuvasti valitaksesi toiston tai satunnaistoiston tai ota toistotila pois päältä:

Tila	Kuvaus	Näyttö
Pois päältä	Toistaa kappaleet USB-laitteella järjestyksessä	POIS PÄÄLTÄ
Satunnaistoisto	Toistaa kappaleet satunnaisesti	SATUNNAIS-TOISTO
Toista kerran	Toista sama kappale toistuvasti	YKSI
Toista kaikki	Toista kaikkia kappaleita USB:ltä toistuvasti kansilogiikan mukaisessa järjestyksessä	KAIKKI

Huomioi seuraavat asiat ennen USB-laitteen liittämistä:

- Tämä soundbar voi näyttää tiedosto- tai kansionimet, jotka sisältävät vain englannin kielen merkkejä. Muita kieliä ja symboleita ei tueta.
- Jos tiedoston nimi USB-laitteella ylittää 15 merkkiä, sitä ei näytetä soundbarin näytöllä.
- Älä poista USB-laitetta, kun se siirtää tiedostoja.
- DRM-suojattuja musiikkitiedostoja (MP3, WMA) kaupallisilta verkkosivuilta ei voi toistaa.

Yhteensopivat USB-laitteet

- MP3-soitin: Flash-tyyppinen MP3-soitin.
- USB Flash -asema: USB 2.0:ta tukevat laitteet.
- Joitakin USB-laitteita ei ehkä tueta.

USB-laitevaatimukset

- Laitteita, jotka vaativat lisäohjelman asennuksen tietokoneeseen liitettynä, ei tueta.
- Älä irrota USB-laitetta toiminnan aikana.
- Suurikapasiteettisilla USB-laitteilla voi tiedostojen haku kestää kauemmin kuin muutamia minuutteja. Tämä yksikkö ei tue 2000 tai suurempaa määrää tiedostoja.
- Soundbarin USB-porttia ei voi liittää tietokoneeseen, eikä sitä voi käyttää tallennuslaitteena.
- Tämä yksikkö ei tue exFAT- ja NTFS-tiedostojärjestelmiä. (FAT16/FAT32-järjestelmät ovat käytettävissä.)
- Joitakin seuraavia laitteita ei ehkä pystytä tunnistamaan tässä yksikössä.
 - Ulkoinen kiintolevy (HDD)
 - Kortinlukijat
 - Lukitut laitteet
 - Kiintolevytyyppiset USB-laitteet
 - USB-keskitin
 - USB-jatkojohdon käyttö
 - iPhone/iPod/iPad
 - Android-laite

7. ÄÄNIASETUS

Tässä osassa neuvotaan ihanteellisen äänen valinta videolle tai musiikille.

Ennen kuin aloitat

- Tee käyttöohjeessa kuvatut tarvittavat liitännät.
- Valitse soundbarissa vastaava ohjelmalähde.

Säädä äänenvoimakkuus

- Nosta tai laske äänenvoimakkuutta VOLUME +/- -painikkeilla.
- Mykistä ääni painamalla MYKISTÄ-painiketta.
- Palauta ääni painamalla MYKISTÄ-painiketta uudelleen, tai painamalla VOLUME +/- -painiketta.

Valitse ääniefekti

1. Basso

- Muuta soundbarin matalien taajuuksien (basso) asetuksia.
- Paina BASSO +/- muuttaaksesi subwooferin äänenvoimakkuutta.

2. Äänitila

- Valitse videoosi tai musiikkiin sopiva, valmiiksi määritetty äänitila.
- Paina ÄÄNI-painiketta valitaksesi äänivalinnan näyttöpaneelista.
- Valitse **STANDARDI**-tila, jos haluat nauttia alkuperäisestä äänestä.
- Valitse **MUSIIKKI**-, **ELOKUVA**-, **ÄÄNI**-, **URHEILU**-tila kuuntelemastasi sisällöstä riippuen.
- Kun langattomat surround-kaiuttimet on irrotettu soundbarin pääosasta, äänitiloihin liittyy tiettyjä ominaisuuksia:

Äänitila	Mitä kuulet irrotetuista, langattomista surround-kaiuttimista
----------	---

Standardi	Ympäristö ja erikoistehosteet
Musiikki	Mono Mix
Elokuva	Ympäristö ja erikoistehosteet
Puhe	Mono Mix
Urheilu	Ympäristö ja erikoistehosteet

3. Yötila

- Hiljaista kuuntelua varten. Yötila vähentää voimakkaiden äänien äänenvoimakkuutta ääntä toistettaessa.
- Yötila on käytettävissä vain Dolby Digital tai DTS-ääniraidoille.
- Paina YÖTILA-painiketta asettaaksesi yötilan päälle tai pois päältä.

Pidä ÄÄNI-painiketta painettuna 5 sekunnin ajan nollataksesi oletusääniasetuksen.

Videon ja äänen synkronointi

- Jos ääntä ja videota ei ole synkronoitu, viivästyä ääntä, jotta se vastaa videota.
- Paina ÄÄNEN SYNK +/- -painiketta synkronoidaksesi äänen videon kanssa.

8. ÄÄNEN KALIBROINTI

Äänen kalibrointi optimoi langattomien kaiuttimien ääniasetukset paremman surround-äänikokemuksen muodostamiseksi. Irrota langattomat surround-kaiuttimet soundbarista.



Liitä mikrofoni soundbarin oikealla sivulla olevaan liittimeen.

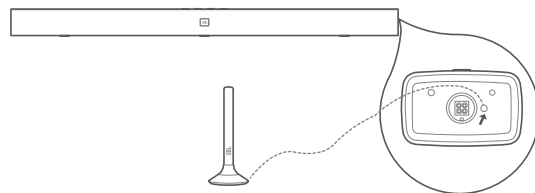

Sijoita mikrofoni korvien korkeudelle tavallisessa kuunteluasennossasi. Parhaan surround-äänivaikutelman saamiseksi sijoita langattomat surround-kaiuttimet kuuntelualueen sivuille ja hieman sen takapuolelle.

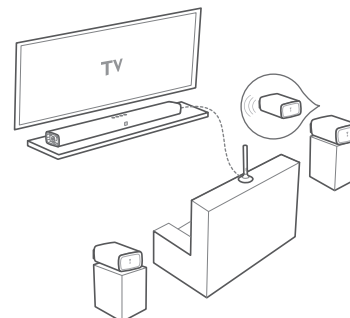

Varmista, että suuntaat surround-kaiuttimen kapean puolen kohti kuuntelualueita, ja että poistat kaikki esteet mikrofonin ja langattomien surround-kaiuttimien välistä.

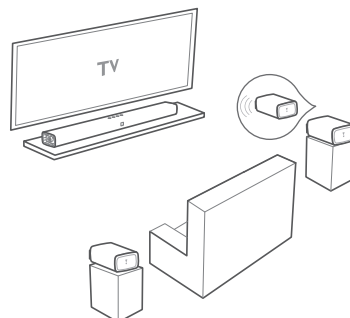

Paina ja pidä kalibroitinpainiketta pohjassa 3 sekuntia. Kalibrointitoiminto alkaa lähtölaskennalla.

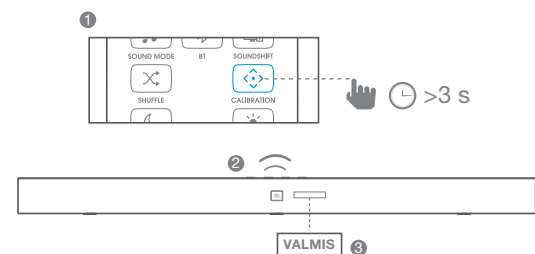

HUOMAA: Kaikki ympäristön melu ja äänet voivat häiritä kalibrointitoimintoa. Siirry pois tieltä ja pysy hiljaa kalibroinnin aikana.

Kun kalibrointi on valmis, irrota mikrofoni ja laita se talteen myöhempää käyttöä varten.

HUOMAA: Äänen kalibrointiasetukset tallennetaan tietyille langattomien kaiuttimien sijainneille. Jos langattomia kaiuttimia siirretään muihin paikkoihin, on äänen kalibrointi tehtävä uudelleen.

9. TV:N KAUKOSÄÄTIMEN KÄYTTÄMINEN SOUNDBARIN OHJAAMISEEN

Käytä oman TV:si kaukosäädintä ohjatakseeni soundbaria

9a. Useimmille Samsung-, LG-, Sony- ja Vizio-televisioille*

Soundbar vastaa automaattisesti TV:n kaukosäätimelle. Säädettävät toiminnot ovat äänenvoimakkuus ylös/alas ja mykistys. Pidä SATUNNAISTOISTO-painike painettuna soundbar-kaukosäätimessä, jos haluat poistaa tämän toiminnon käytöstä.

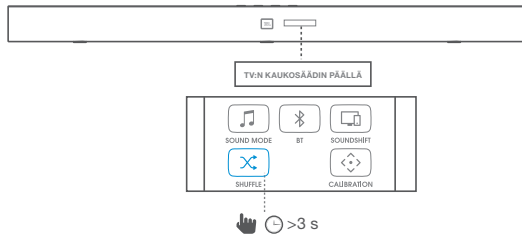

Huomaa:

- Varmista, että TV:n äänen ulostuloksi on asetettu "Ulkoinen kaiutin".
- Kaukosäätimestä riippuen tämä toiminto ei ehkä toimi hyvin.
- Tämä toiminto ei ole käytettävissä LG-televisioiden Magic Remote -kaukosäätimellä.
- Tämä toiminto ei ehkä toimi hyvin, kun HDMI CEC on päällä.
- Jotkin kaukosäätimet eivät ehkä toimi, jos painat äänenvoimakkuuspainiketta jatkuvasti.
- Jos TV-kaukosäädintä ei tueta, noudata osan 9b ohjeita ja tee suorita oppimistoiminto.

9b. Muille televisioille: Oppimistoiminto

Ohjelmoi soundbar vastaamaan TV-kaukosäätimen seuraavien ohjeiden mukaan. Pidä ensin VOLUME+ ja LÄHDE-painikkeita painettuna siirtyäksesi oppimistilaan.

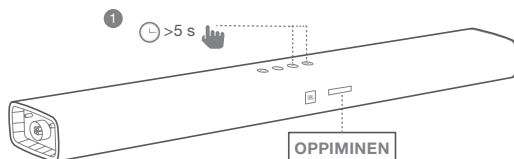

Paina sitten VIRTAPAINIKETTA soundbarissa, ja paina VIRTAPAINIKETTA myös TV:n kaukosäätimessä

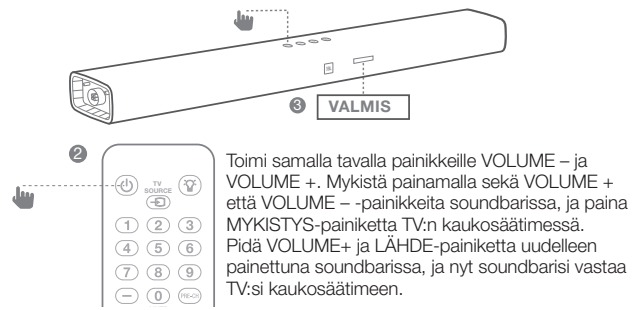

10. JÄRJESTELMÄ

1. Automaattinen valmiustilaan

Tämä soundbar vaihtaa automaattisesti valmiustilaan, jos mitään painiketta ei käytetä eikä ääntä/videota toisteta liitettyltä laitteelta 10 minuutin aikana.

2. Automaattinen päällekytkentä

Soundbar käynnistyy, kun äänisignaali vastaanotetaan. Tämä on hyödyllistä liitettäessä televisioon optisella kaapelilla, koska useimmat HDMI™ ARC -liittännät mahdollistavat tämän ominaisuuden oletuksena.

3. Aseta näytön kirkkaus

Paina HIMMENNÄ-painiketta kaukosäätimessä toistuvasti muuttaaksesi tämän tuotteen näyttöpaneelin kirkkautta.

4. Käytä tehdasasetuksia

- Nollaa tämä soundbar tehtaalla ohjelmoituihin oletusasetuksiin.
- Pidä missä tahansa lähdetilassa soundbarin yläpaneelin VOLUME-, VOLUME+ ja LÄHDE-painikkeita painettuna, kunnes tekstinäytössä lukee NOLLAUS (RESET).
- Kun tehdasasetusten palautus on valmis, tuote sammuu ja käynnistyy uudelleen automaattisesti.

5. Tarkista ohjelmistoversio

- Pidä HIMMENNÄ NÄYTTÖ -painiketta painettuna 5 sekuntia missä tahansa lähdetilassa. Pidä HIMMENNÄ NÄYTTÖ -painiketta painettuna 5 sekuntia ja paina sitten ÄÄNITILA- ja YÖTILA-painikkeita.
- Tarkista subwooferin ohjelmistoversio liittämällä subwoofer soundbariin 3,5 mm:n AUX-kaapelilla ja noudattamalla edellä kuvattua menettelyä.

6. Ohjelmistopäivitys

JBL saattaa tulevaisuudessa tarjota päivityksiä soundbar-järjestelmän laiteohjelmistoon. Jos päivitystä tarjotaan, voit päivittää laiteohjelmiston liittämällä laiteohjelmiston päivityksen sisältävän USB-muistin soundbarin USB-porttiin.

Käy osoitteessa www.JBL.com tai ota yhteyttä JBL:n puhelinpalvelukeskukseen saadaksesi lisätietoja päivitystiedostojen lataamisesta.

11. TEKNISET TIEDOT

Yleistä

- Enimmäisteho yhteensä : 510 W
- Soundbarin enimmäisteho : 150 W
- Subwooferin enimmäisteho : 300 W
- Surround-kaiuttimien enimmäisteho : 30 W x 2
- Surround-kaiuttimien toisto aika : 10 h
- Akun latausaika : <3 h
- Soundbar-kaiuttimen elementtien koko : 6 x 2,25" racetrack-elementtiä 3 x 1,25" diskanttikaiutin
- Subwooferin elementin koko : 10"
- Enimmäisäänepaine (SPL) : 104 dB
- Taajuusvaste : 35 Hz–20 kHz
- Käyttölämpötila : 0–45 °C

Tulo ja lähtö

- Audiotulot : 1 analoginen, 1 optinen, Bluetooth, USB
- HDMI-videotulot : 3
- HDMI-videolähtö : 1 (äänen paluukanavalla (ARC))
- HDMI HDCP -versio : 2.2

Bluetooth-määrittäminen

- Bluetooth-versio : 4.2
- Bluetooth-profiili : A2DP V1.3 / AVRCP V1.6

USB-määrittäminen

(USB) portti: Tyyppi A

Tiedostoformaattityypin yhteensopivuusluettelo:

Laajennus	Koodekki	Näytetaajuus	Bitinopeus
*.mp3	MPEG 1 Layer2	16 ~ 48 KHz	80 ~ 320 kbps
	MPEG 1 Layer3	16 ~ 48 KHz	80 ~ 320 kbps
	MPEG 2 Layer3	16 ~ 48 KHz	80 ~ 320 kbps
	MPEG 2.5 Layer3	16 ~ 48 KHz	80 ~ 320 kbps
*.wav	-	16 ~ 48 KHz	3 000 kbps saakka

Tuotteen mitat ja paino

- Soundbarin mitat (L x K x S) : 1148 x 58 x 93 (mm) \ 45" x 2,3" x 3,7"
- Soundbarin paino : 3,9 kg \ 8,6 lbs
- Subwooferin mitat (L x K x D) : 440 x 305 x 305 (mm) \ 16" x 12" x 12"
- Subwooferin paino : 13 kg \ 28,7 lbs
- Surround-kaiuttimien mitat (L x K x S) : 165 x 59 x 93 (mm) \ 6,5" x 2,3" x 3,7"
- Surround-kaiuttimien paino : 0,6 kg \ 1,3 lbs

- Pakkauksen mitat (L x K x S) : 1008 x 379 x 455 (mm) \ 39,7" x 14,9" x 17,9"
- Pakkauksen paino (brutto) : 20,95 kg \ 46,1 lbs

Langaton lähetin/vastaanotinosa

- Bluetooth-taajuusalue : 2 402–2 480 MHz
- Bluetooth-enimmäislähetysteho : 9 dBm (EIRP)
- Bluetooth-lähettimen modulaatio : GFSK, π / 4 DQPSK, 8DPSK
- Langaton 5,8 G-taajuusalue : 5 725–5 875 MHz
- 5,8 G enimmäissiirtoteho : 9 dBm (EIRP)

12. VIANETSINTÄ

Jos sinulla on ongelmia tuotteen käytössä, tarkista seuraavat kohdat ennen kuin pyydät huoltoa.

Järjestelmä

Yksikkö ei käynnisty.

- Tarkista, että virtajohto on liitetty pistorasiaan ja soundbariin.

Ääni

Soundbarista ei kuulu ääntä.

- Varmista, että soundbar ei ole mykistetty.
- Valitse kaukosäätimessä oikea äänen tulolähde
- Liitä äänikaapeli soundbarista televisioon tai muuhun laitteeseen.
 - Et kuitenkaan tarvitse erillistä ääniliitäntää, jos:
 - soundbar ja TV on liitetty HDMI ARC -liitännällä, tai
 - laite on liitetty soundbarin HDMI TULO -liittimeen.
- Nollaa soundbar tehdasasetuksiin painamalla soundbarin yläpaneelin VOLUME-, VOLUME+ ja LÄHDE-painikkeita ja pitämällä niitä painettuina.

Ääni on outo ääniasetuksen säädön jälkeen

- Nollaa ääniasetus painamalla kaukosäätimen ÄÄNI-painiketta 5 sekunnin ajan.

Langattomasta subwooferista ei kuulu ääntä.

- Tarkista palaako subwooferin LED valkoisena. Jos valkoinen LED vilkkuu, yhteyttä ei ole. Yhdistä subwoofer manuaalisesti soundbariin (katso "Yhdistäminen subwooferiin" sivulla 5).

Säröinen ääni tai kaiku.

- Jos toistat ääntä TV:stä soundbarin kautta, varmista, että TV on mykistetty.

Ääntä ja videota ei ole synkronoitu.

- Paina ÄÄNEN SYNK +/- synkronoidaksesi äänen videon kanssa.

Näyttöpaneelilla näkyy virheviesti.

- Kun "VIRHE" näkyy, se tarkoittaa, että äänilähteen audioformaattia ei tueta.
- Kun "VIRHE" näytetään USB-lähteessä, se tarkoittaa, että liitetty USB-laitetta tai äänitiedostoa ei tueta

Video

Jos TV:n ruudulla ei ole kuvaa

- Tarkista, että soundbarin virta on päällä, haluttu lähde on päällä, ja tulo on asetettu oikein soundbarissa.

Bluetooth

Laite ei muodosta yhteyttä soundbariin.

- Et ole ottanut laitteen Bluetooth-toimintoa käyttöön. Katso laitteen käyttöohjeesta ohjeet toiminnon käyttöönotosta.
- Soundbar on jo yhdistetty toiseen Bluetooth-laitteeseen. Paina ja pidä BT-painiketta painettuna kaukosäätimessä katkaistaksesi yhteyden jo liitettyyn laitteeseen, ja yritä sitten uudelleen.
- Laitetta ei ole yhdistetty oikein. Yhdistä laite oikein.

Äänentoiston laatu yhdistetyltä Bluetooth-laitteelta on huono.

- Bluetooth-vastaanotto on huono. Siirrä laitetta lähemmäs soundbaria, tai poista este laitteen ja soundbarin väliltä.

Yhdistetty Bluetooth-laite yhdistää ja katkaisee yhteyden jatkuvasti.

- Bluetooth-vastaanotto on huono. Siirrä laitetta lähemmäs soundbaria, tai poista este laitteen ja soundbarin väliltä.
- Joidenkin Bluetooth-laitteiden Bluetooth-yhteys voidaan katkaista automaattisesti energian säästämiseksi. Tämä ei tarkoita soundbarin toimintahäiriötä.

Kaukosäädin

Kaukosäädin ei toimi.

- Tarkista, ovatko paristot tyhjentyneet, ja vaihda tarvittaessa uudet paristot.
- Jos etäisyys kaukosäätimen ja pääyksikön välillä on liian suuri, siirry lähemmäs yksikköä.

Торговая марка	: JBL
Назначение товара	: Активная акустическая система
Изготовитель	: Харман Интернешнл Индастриз Инкорпорейтед, США, 06901 Коннектикут, г.Стэмфорд, Атлантик Стрит 400, офис 1500
Страна происхождения	: Китай
Импортер в Россию	: ООО «ХАРМАН РУС СиАйЭс», Россия, 127018, г.Москва, ул. Двинцев, д.12, к 1
Гарантийный период	: 1 год
Информация о сервисных центрах	: www.harman.com/ru тел. +7-800-700-0467
Срок службы	: 5 лет
Товар сертифицирован	
Дата производства	: Дата изготовления устройства определяется по двум буквенным обозначениям из второй группы символов серийного номера изделия, следующих после разделительного знака «-». Кодировка соответствует порядку букв латинского алфавита, начиная с января 2010 года: 000000-MY0000000, где «М» - месяц производства (А - январь, В - февраль, С - март и т.д.) и «Y» - год производства (А - 2010, В - 2011, С - 2012 и т.д.).



HARMAN International Industries,
Incorporated 8500 Balboa
Boulevard, Northridge, CA 91329
USA
www.jbl.com

© 2017 HARMAN International Industries, Incorporated Kaikki oikeudet pidätetään. JBL on HARMAN International Industries, Incorporated -yrityksen tavaramerkki, joka on rekisteröity Yhdysvalloissa ja/tai muissa maissa. Ominaisuudet, tekniset tiedot ja ulkonäkö voivat muuttua ilman ilmoitusta. Bluetooth®-sanamerkki ja logot ovat Bluetooth SIG, Inc:n omistamia rekisteröityjä tavaramerkkejä, ja niiden kaikki käyttö HARMAN International Industries, Incorporated:n toimesta tapahtuu lisenssin alaisena. Muut tavaramerkit ja kauppanimet ovat omistajiensa omaisuutta. Käsitteet HDMI, HDMI-logo ja High-Definition Multimedia Interface ovat HDMI Licensing LLC:n Yhdysvalloissa ja muissa maissa rekisteröityjä tavaramerkkejä tai tavaramerkkejä. Valmistettu Dolby Laboratories -yhtiön myöntämällä lisenssillä. Dolby, Dolby Audio ja kaksois-D-symboli ovat Dolby Laboratoriesin tavaramerkkejä.

TR04336_A